



BA - Отбортовочные ролики

Flanging rolls



BB - Отбортовочные ролики

Flanging rolls

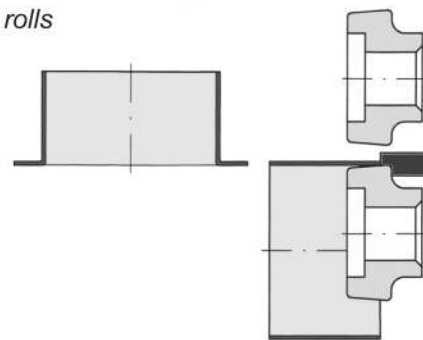

BC - Кромкогибочные ролики

Flanging rolls

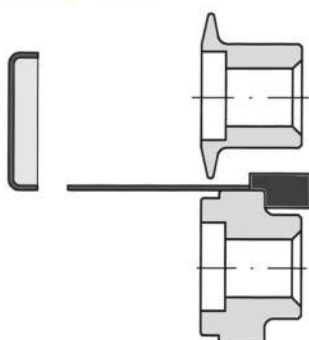

BD - Отбортовочные ролики

Flanging rolls

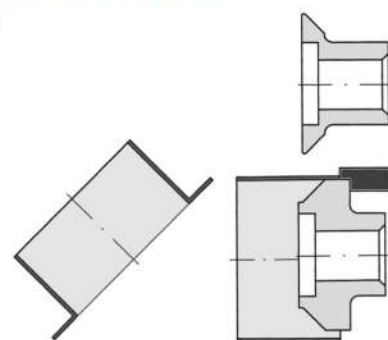

BE - Отбортовочные ролики

Flanging rolls

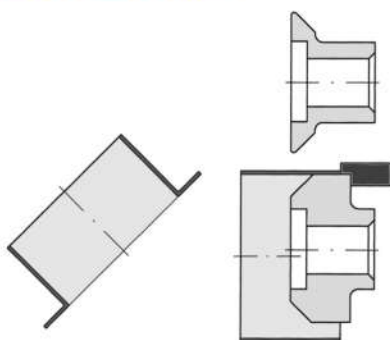

BM - Отбортовочные ролики

Flanging rolls

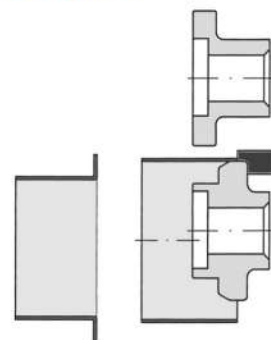

E - Гофрирующие ролики

Crimping rolls

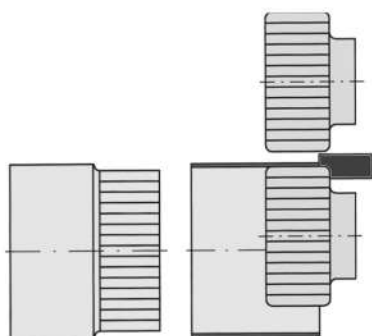

F - Ролики для двойного борта

Necking rolls

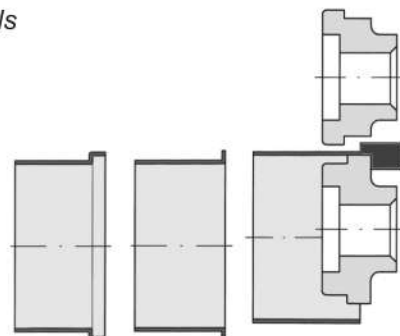



КА - Развальцовка краев под соединение

Elbow rolls

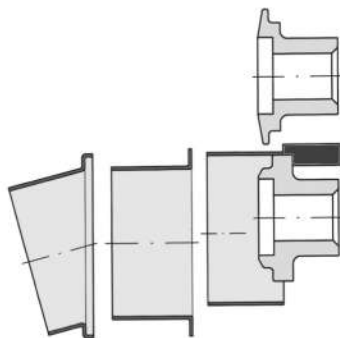

КВ - Фальцеосадочные ролики

Elbow rolls

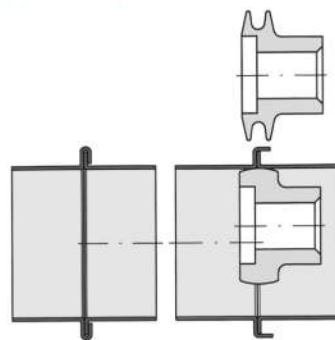

М - Отрезные ролики

Cutter rolls

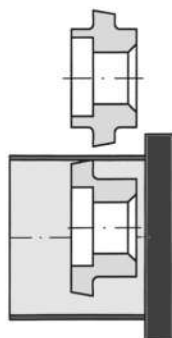

С - Ролики для упорного зига

Beading rolls

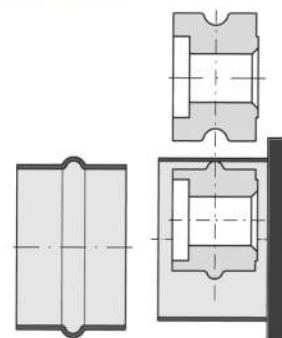

СК - Ролики для прямоугольного зига

Box beading rolls

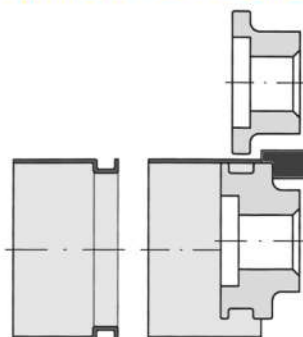

V - Ролики для круглой отбортовки

Wiring rolls

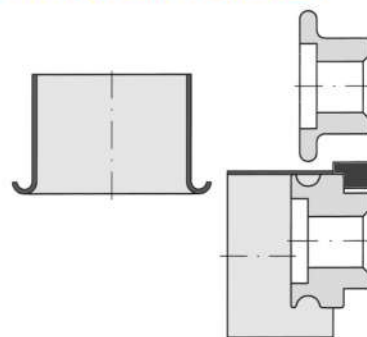

ЗА - Закатывающие ролики

Closing rolls

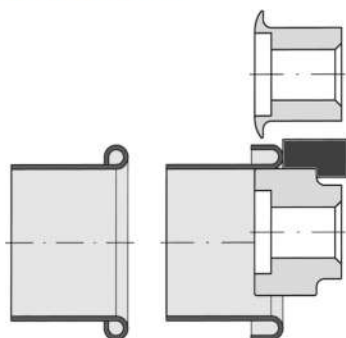

ZB - Закатывающие ролики

Closing rolls

